

ALUMINIUM | STAAL

De systeemoplossing van FUHR

FUHR

ALUMINIUM | STAAL

De systeemoplossing van FUHR



Ontwikkeld voor toekomstgerichte toepassingen.

Eén materiaal. Een compleet programma. Talloze voordelen.

De grondstoffen **ALUMINIUM** en **STAAL** gelden als echte trendsetters voor deurconstructies in de particuliere en projectsector. Hierdoor wordt er veel verwacht met betrekking tot innovaties bij meerpuntssluitingen.

FUHR heeft zich als specialist in hoogwaardige beveiligingssystemen daarom niet alleen gericht op meer comfort en veiligheid voor de gebruiker, maar ook op de productietechnische behoeften van de deurfabrikanten.



Het resultaat is een optimaal, systematisch en compleet programma dat wordt gekenmerkt door innovatieve technische details en aanvullingen. Dit nieuwe programma maakt het mogelijk de productie-efficiëntie te

verhogen en biedt een grotere flexibiliteit in de selectie van componenten. Ook kan sneller worden ingespeeld op de eisen van de markt.

De systeemoplossing van FUHR. Eenvoudig een goed idee.

Welke componenten u ook kiest, een identieke frezing en bevestigingswijze staan altijd garant voor een efficiënte verwerking.



Identieke frezing en bevestigingswijze voor alle typen vergrendelingen



Identieke frezing voor toepassing met een elektrische deuropener

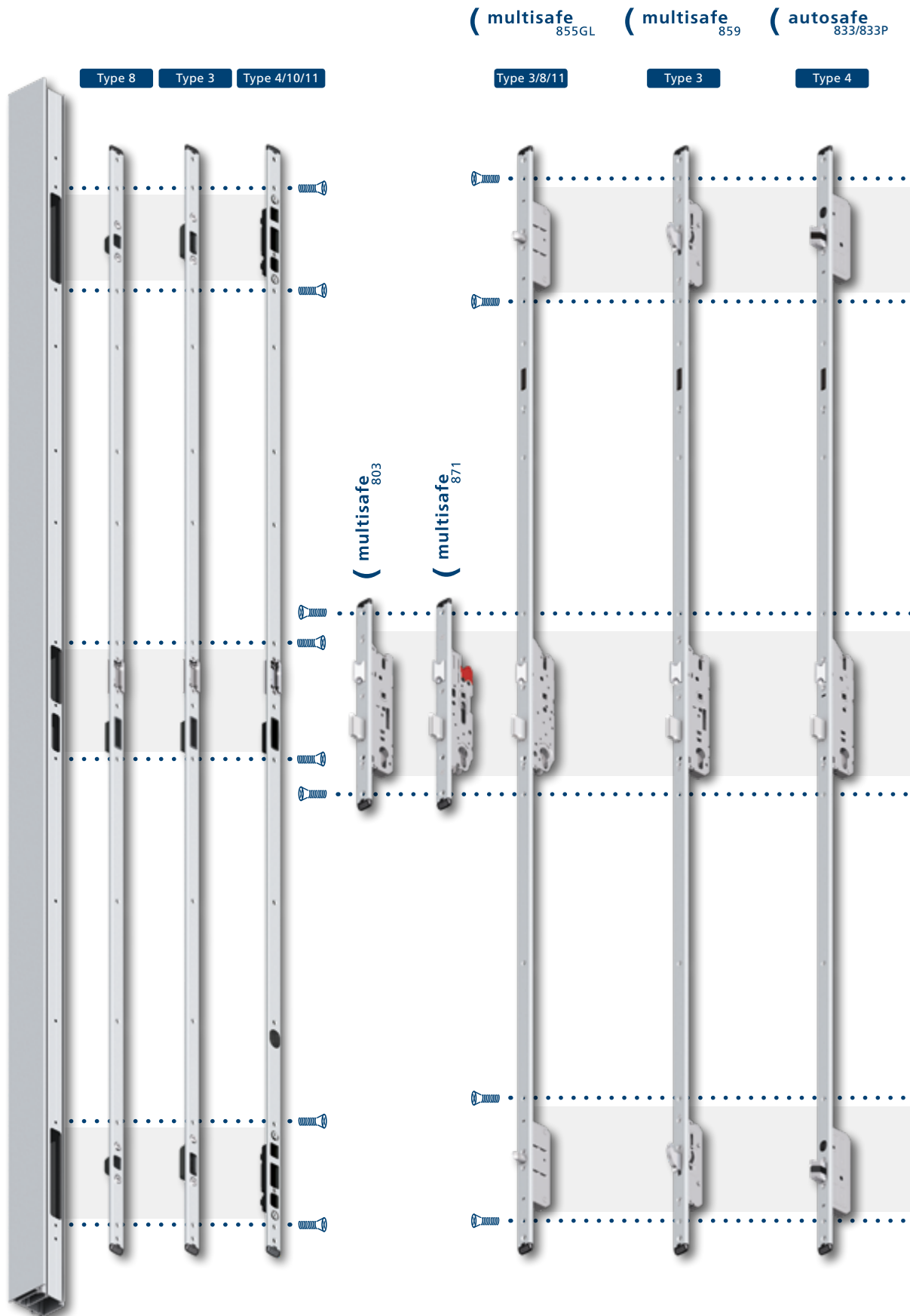

Uw voordelen:

- ✓ Efficiënte productie en opslag en betrouwbare productieprocessen door systematische classificatie van onderdelen
- ✓ Flexibel inspelen op wensen van de klant
- ✓ Duurzaamheid door hoogwaardige materialen
- ✓ Toegang tot alle data van het FUHR-programma in het populaire Orgadata LogiKal®-softwarepakket voor de metaalbouw

(autotronic
834/834P

(autosafe
835/835P

(autotronic
836/836P

(multisafe
870GL

(multitronic
881GL

Type 4

Type 10

Type 10

Type 11

Type 11



Identieke frezing en bevestigingswijze voor alle typen vergrendelingen en sloten



Identieke profielcilindermaat voor alle soorten sloten

Voor de specifieke veiligheidseisen van de klant hebben wij een systeem dat is afgestemd op individuele veiligheidseisen

Verriegelung	Type	Seutelbediend	Krukbediend	Automaat met blokschoot	Automaat met pen- en zwenkschoot	Motorische ontgrendeling	Volmotorisch	Paniek EN 179/1125	Dagschootfunctie	Openingsbegrenzerslot	Schakelcontact	Renovatie
multisafe 803	insteekslot	●										
multisafe 871	insteekslot	●						●				
multisafe 855GL	Type 3, 8, 11	●										
multisafe 855R	Type 3, 8, 11	●										●
multisafe 859	Type 3		●									
multisafe 870GL	Type 11	●						●				
autosafe 833	Type 4			●								
autosafe 833R	Type 4			●								●
autosafe 833SP	Type 4			●						●		
autosafe 833TF	Type 4			●					●			
autosafe 833P	Type 4			●				●				
autosafe 833PK	Type 4			●				●			●	
autosafe 833P – tbv dubbele vluchtdeur	Type 4			●				●				
autosafe 833PK – tbv dubbele vluchtdeur	Type 4			●				●			●	
autotronic 834	Type 4			●		●						
autotronic 834P	Type 4			●		●		●				
autotronic 834PK	Type 4			●		●		●			●	
autotronic 834P – tbv dubbele vluchtdeur	Type 4			●		●		●				
autotronic 834PK – tbv dubbele vluchtdeur	Type 4			●		●		●			●	
autosafe 835	Type 10				●							
autosafe 835SP	Type 10				●					●		
autosafe 835TF	Type 10				●				●			
autosafe 835P	Type 10				●			●				
autosafe 835PK	Type 10				●			●			●	
autosafe 835P – tbv dubbele vluchtdeur	Type 10				●			●				
autosafe 835PK – tbv dubbele vluchtdeur	Type 10				●			●			●	
autotronic 836	Type 10				●	●						
autotronic 836P	Type 10				●	●		●				
autotronic 836PK	Type 10				●	●		●			●	
autotronic 836P – tbv dubbele vluchtdeur	Type 10				●	●		●				
autotronic 836PK – tbv dubbele vluchtdeur	Type 10				●	●		●			●	
multitronic 881GL	Type 11						●	●				

In topvorm: vergrendelingssystemen voor elke deur.

Als specialist in moderne beveiligings-systemen bieden wij oplossingen voor alle denkbare beveiligingseisen. Daarvoor staan u effectieve en bewezen componenten ter beschikking. U hebt bij de toepassing van aluminium en stalen deuren de keuze uit een breed aanbod aan slotvarianten. De betrouwbaarheid en veiligheid van de vergrendelingen blijken onder meer uit de VdS-certificering. Onze paniek-vergrendelingen voldoen bovendien aan de EN 179- en 1125-certificering en worden standaard in brandwerende uitvoering geproduceerd, waardoor ze voor de meest veeleisende situaties geschikt zijn.

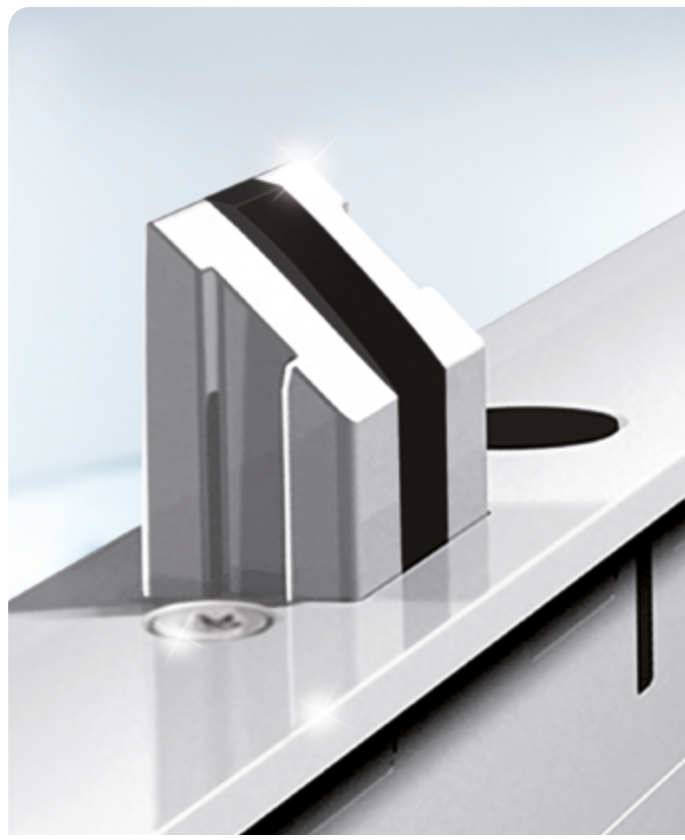

Type 8
Pensloten



Type 3
Zwenkhaken



Type 4
Automatische schoten



Type 10
Automatische pen-
en zwenkschoten



Type 11
Zwenkhaken met
dubbele pensloten



VdS

VdS

VdS

VdS

Onze topvergrendeling: FUHR multitronic 881. De volmotorische meerpuntssluiting die de standaard zet.



Comfort

Het openen en sluiten gaat elektronisch – als vanzelf. Ontgrendelen gaat via een modern, naar wens uitgevoerd toegangssysteem.

Beveiliging

Hoogwaardige materialen, uitgebreide tests en de deugdelijkheid van het systeem staan garant voor duurzaamheid, betrouwbaarheid en permanente veiligheid. Net als de mogelijkheid tot eventuele integratie in een bewakingsysteem.

Energie

De permanente meerpuntssluiting zorgt ervoor dat uw huis altijd goed afgesloten is. Hierdoor gaat er geen waardevolle energie verloren, geniet u van een aangename temperatuur in huis en hebt u een goed gevoel bij uw energiekosten.

Toegankelijkheid volgens DIN 18040

Met de volmotorische sluitoplossing **multitronic 881** kunnen gebouwen op comfortabele wijze toegankelijk worden gemaakt. Talloze voorzieningen maken een individuele, comfortabele bediening mogelijk, zoals de integratie van een draaideuraandrijving.



FUHR-brochure multitronic 881.

In deze brochure vindt u gedetailleerde informatie en beschrijvingen. U kunt de brochure downloaden op: www.fuhr.nl

WWW.FUHR.NL



De standaarduitvoering bevat alle systeemcomponenten in één set, klaar om te worden aangesloten. De deur hoeft ter plaatse alleen nog maar op de beschikbare 230 V-leiding te worden aangesloten.

- ✓ Plug & Play
- ✓ Complete set
- ✓ Alles geïntegreerd in en om de deur
- ✓ Getest op functionaliteit

Draadloze toegangscontrolesystemen. Veelvoud aan onbegrensd sluitcomfort.

FUHR's uitgebreide systeemoplossing voor aluminium en stalen deuren omvat een groot aantal moderne draadloze toegangssystemen. Deze hebben allemaal twee dingen gemeen: een groot bedieningscomfort en overtuigende betrouwbaarheid.



SmartConnect easy

Comfortabel openen en controleren van de deur via smartphone. Intelligent toegangscontrolesysteem via wifi. Voor de bediening van FUHR-motorsloten, garagepoorten, elektrische deuropeners, rolluiken, verlichting enz.



Comforttoegang SmartTouch

Nooit meer zoeken naar uw sleutels: uw „smartkey“ in uw zak is voldoende. De „keyless-go“ functie biedt een comfortabele opening zonder sleutel maar door eenvoudig de RVS deurgreep vast te pakken. Als alternatief ook leverbaar als activerings-pad..



Draadloze vingerscanner

Biometrisch toegangssysteem zonder sleutel met 2-kanaals techniek voor het openen van bijvoorbeeld de voordeur of garagepoort.

Afgestemd op uw wensen:

- **multiscan VdS** – voor gecertificeerde sluitsystemen
- **multiscan go** – voor comfortabel programmeren met afstandsbediening



Draadloze transponderlezer

Hiermee kunt u de voordeur en garagepoort eenvoudig openen met een transponder die u alleen maar voor de lezer hoeft te houden. Set met 2 master- en 3 gebruikerstransponders. Met 2-kanaals techniek.



Draadloos codeklavier

De voordeur of garagedeur openen via twee individueel te programmeren codes van 4 tot 8 cijfers. Met losse toets voor een draadloze bel.



Handzenders

Afstandsbediening met 3- of 4-kanaals techniek voor het openen van bijvoorbeeld voordeur, zij- en achterdeur, garage- of tuinpoort.

FUHR meerpuntssluitingen – onze veiligheidsbelofte.

FUHR staat al ruim 160 jaar consequent voor kwaliteit. Dit leidt tot technisch geavanceerde producten voor de meest veeleisende toepassingen. Zoals de FUHR-systeemplossing voor aluminium en stalen deuren, die bestaat uit een innovatief en toekomstgericht programma dat wordt gekenmerkt door technische veelzijdigheid, hoge flexibiliteit en optimale economische verwerkingsmogelijkheden. Ontwikkeld voor meer veiligheid en comfort – en voor het succes van uw bedrijf.

Voorplaten

- **F 24 mm:**
 - 2170 mm – laag
 - 2170 mm – standaard
 - 2400 mm – hoog
- **U 24 x 6 mm/U 24 x 6,7 mm:**
 - 1546 mm – laag
 - 1790 mm – standaard
 - 1990 mm – hoog
- Voorbereid voor openingsbegrenzer of bijzetslot (833, 834, 835, 836, 855GL, 859 – standaard en hoog)

PC-afstand/krukgat

- 92 mm/8 mm
- 92 mm/9 mm – paniek

Doormaten

- 35, 40, 45, 55 mm
- Overige doormaten op aanvraag

Afwerking

- Gepolijst rvs
- 855GL – type 3 en 833 – type 4 in standaardlengte ook FUHR-silver

Bevestigingen

Verdieping voor standaard schroef 4,2 mm of speciale, zelftappende M5-schroef van FUHR met kleine verzonken kop

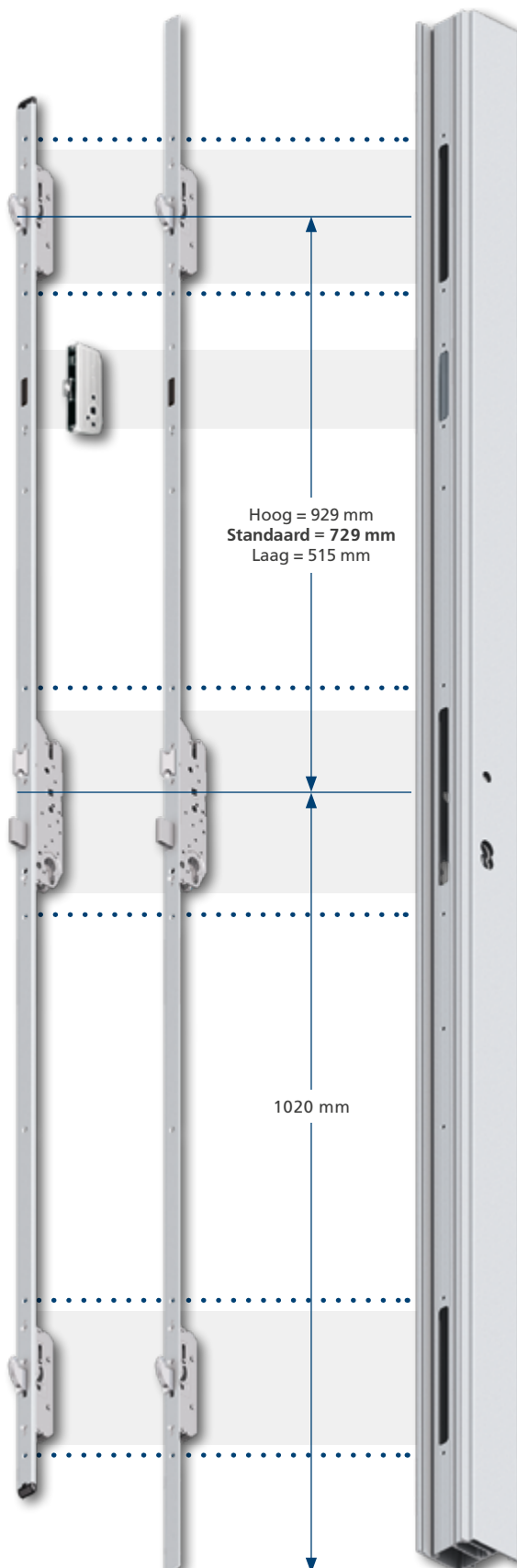

Het systeemconcept loont. Voor extra veiligheid en comfort – en voor uzelf.

Optionele vervangingsonderdelen – ruime keuze zonder grote aanpassing.



Openingsbegrenzerslot

Voor 855GL, voor beperkte deuropening, kan van buitenaf via het hoofdslot worden teruggedraaid



Openingsbegrenzerslot

Voor 833, 834, 835, 836, 859, voor beperkte deuropening, alleen van binnenuit te bedienen



Bijzetslot

Functioneert onafhankelijk van het hoofdslot



Rolschoot

Voor 855GL, verstelbaar tot 4,5 mm



Dagschoot met tuimelaar

voor verbeterd sluitgemak, duurzaam en stil



Dagschootfunctie

optionele uitvoering van 833 en 835 waarmee de automatische schoten kunnen worden teruggedraaid



Ontvangstmodule

naar 834/836/881GL, voor ontvangst van een radiosignaal voor het openen van de deur, zonder afzonderlijke besturing

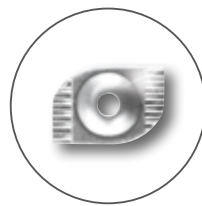

Klemplaat

voor bevestiging van sloten en sluitplaten/sluitlijsten bij systemen met bijpassende profielgroef



Speciale, zelftappende schroef

M5 x 12/15,4/25 mm, met kleine verzonken kop, rvs, voor bevestiging van sloten en sluitplaten/sluitlijsten

Verlängerungen

voor deurhoogtes tot 4000 mm, rvs, Type 3 to 855GL/859, Type 4 to 833(P)/834(P), Type 8 to 855GL, Type 10 to 835/836, Type 11 to 855GL

Type 3

Type 8

Type 4/10/11

met openingsbegrenzer

Type 3

Type 8

Type 4/10/11

zonder openingsbegrenzer



Type 4-Magneetkap

tbv systeem-sluitlijst
type 4/10/11



Verstelbare
sluitkommen
+/- 2 mm uit gecoat
metaal



Type 10-Magneetkap

tbv systeem-sluitlijst
type 4/10/11

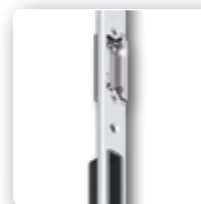

Verstelbare dagschoot-
vanger +/- 2 mm



Contactmagneet

voor multitronic/
autotronic

FUHR kwaliteitsproducten. Het beste voor uw profiel.

FUHR's uitgebreide programma voor aluminium en stalen deuren vormt opnieuw een duidelijke demonstratie van de expertise van het bedrijf op het gebied van systeemoplossingen. Met slechts drie sluitlijsten kunnen alle typen sloten worden afgedekt. Dat geldt uiteraard ook voor oplossingen waarbij de krachtige gemotoriseerde en automatische sloten **multitronic** en **autotronic** worden toegepast.

FUHR-sluitlijsten

Breedtes

- F 24 mm
- U 24 x 5 mm

Lengtes

- F = 1526/U = 1546 mm – laag
- F = 1770/U = 1790 mm – standaard
- F = 1970/U = 1990 mm – hoog

Afwerking

- Gepolijst rvs

Varianten

- Type 3
- Type 8
- Type 4/10/11 – voorbereid op contactmagneet voor toepassing met FUHR-motorsloten
- Met openingsbegrenzer – standaard en hoog





Type 4/10-Magneet- kappen

tbv systeem-sluitlijst
type 4/10/11



Openingsbegrenzer- en bijzetslotadapter

Als optie achteraf te
monteren

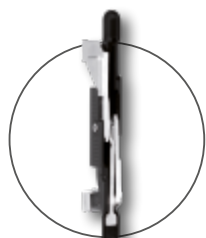

Kantschuifadapter

Als optie achteraf te
monteren



Contactmagneet

voor multitronic/
autotronic



Verstelbare
sluitkommen
+/- 2 mm uit gecoat
metaal

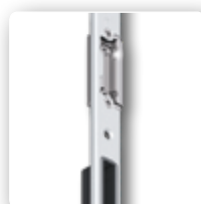

Verstelbare
dagschootvanger
+/- 2 mm

Achteraf te monteren sluitlijsten voor nog meer flexibiliteit

Door de modulaire opbouw van de **multisafe 844**-sluitlijsten kunnen deze zeer flexibel worden gemonteerd in enkele en dubbele aluminium en stalen deuren. Daarbij kan het slot met bijvoorbeeld een openingsbegrenzer worden aangepast aan individuele veiligheidseisen. Een unieke, verstelbare sluitkom bespaart montagekosten en zorgt ervoor dat de deur beter sluit. De voorste profielrand hoeft niet meer te worden gefreesd. Ook deze component toont maar weer eens de efficiëntie van het nieuwe, complete FUHR-programma aan.

Technische details

Uitvoering

- Met openingsbegrenzer/
bijzetslotadapter
- Standaard en hoog
- Met kantschuifadapter

Breedtes

- U 24 x 5 mm

Lengtes

- 1546 mm – laag
- 1790 mm – standaard
- 1990 mm – hoog

Afwerking

- Gepolijst rvs

Varianten

- Type 3
- Type 8
- Type 4/10/11 – voorbereid op
contactmagneet voor toepassing
met FUHR-motorsloten

FUHR-stolpdeursloten. Veiligheid over de gehele lengte.

Het complete programma van FUHR voor aluminium en stalen deuren wordt niet alleen gekenmerkt door betrouwbare techniek, maar ook door betaalbaarheid. Dankzij het systeemconcept kunnen bijvoorbeeld stolpdeursloten zonder noemenswaardige meerkosten worden geproduceerd. U hoeft naast uw reeds voorradige sluitlijsten slechts enkele extra onderdelen op voorraad te houden.

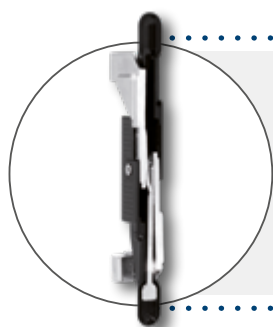

+

=

Intelligente oplossing:

Gebruik de kantschuifadapter om uit de sluitlijst het stolpbeslag multisafe 844 te maken.



FUHR-kwaliteitsproducten. Het beste voor uw profiel.

Systeemrelevante sluitplaten voor geselecteerde typen sloten en optioneel toebehoren maken het programma compleet.

FUHR-sluitplaten

Breedtes

- F 24 mm
- U 24 x 5 mm
- U 22 x 5 mm
- U 22 x 8,5 mm
- U 24 x 8,5 mm

Lengtes

- Sluitplaten/sluitlijsten : 212 mm
- Sluitplaten type 3 en type 8: 130 mm
- Sluitplaten type 4/10/11: 220 mm
- Sluitplaten type 4: 154 mm

Afwerking

- Gepolijst rvs
- Sluitplaten/sluitlijsten type 3 en 4 ook in FUHR-silver

Overige details

- Type 4/10/11 in één basissluitplaat

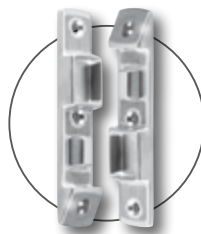

Dievenklauwen

Bemoeilijkt het uittillen van de deur en zorgt voor een verhoogde inbraakwerendheid, rvs, met 3 speciale, zelftappende schroeven

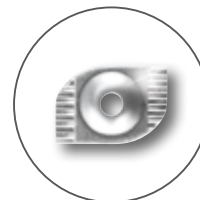

Klemplaat

voor bevestiging van sloten en sluitplaten/sluitlijsten bij systemen met passende profielgroef



Speciale, zelftappende schroef

M5 x 12/15, 4/25 mm, met kleine verzonken kop, rvs, voor bevestiging van sloten en sluitplaten/sluitlijsten



Type 4-Magneetkap

voor type 4/10/11



Type 10-Magneetkap

voor type 4/10/11



Type 3

Type 8

Type 4/10/11

Multifunctionele kozijnonderdelen. Technische perfectie voor maximale flexibiliteit.



Schootgeleider

voor toepassing met elektrische FUHR-deuropeners, in profielspecifieke uitvoeringen

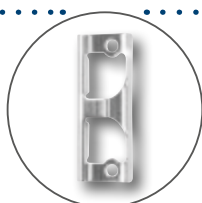

Elektrische deuropeners

Symmetrisch, met radiuschoot en unieke sluitkom, rechts/links toepasbaar, keuze uit een groot aantal uitvoeringen



Universele, kunststof schootgeleider

voor naar buiten toe draaiende deuren, kunststof

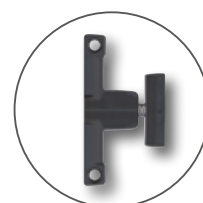

Nachtschootsignalering

Sluitplaatcontact voor controle van de nachtschootvergrendeling, bijvoorbeeld voor integratie in alarminstallaties of gebouwbeheersystemen, VdS-certificaat klasse C, geschikt voor alle FUHR-sluitplaten en -sluitlijsten



FUHR-ontvanger voor e-opener

- Open de deur met een draadloze elektrische deuropener via afstandsbediening
- Compatibel met de FUHR-toegangscomponenten
- Geschikt voor FUHR-deuropeners en alle overige gangbare deuropeners
- Met masterzender en zeer veilige rolling code
- Compact met een elegant, vlak rvs-paneel
- Verdekte of zichtbare montage in het deurkozijn
- Ideaal voor montage achteraf



FUHR stolpdeursloten. Deurkantschuiven en -vergrendelingen.



Deurkantschuiven 345K

kunnen worden gecombineerd met
sluitplaten of tussen een sluitplaat
worden geplaatst

- F 24 mm/U 24 x 5 mm
- Verschillende doornmaten



Deurvergrendeling serie 970-990

voor het vergrendelen van de stolpdeur

- Verschillende uitvoeringen en
designs

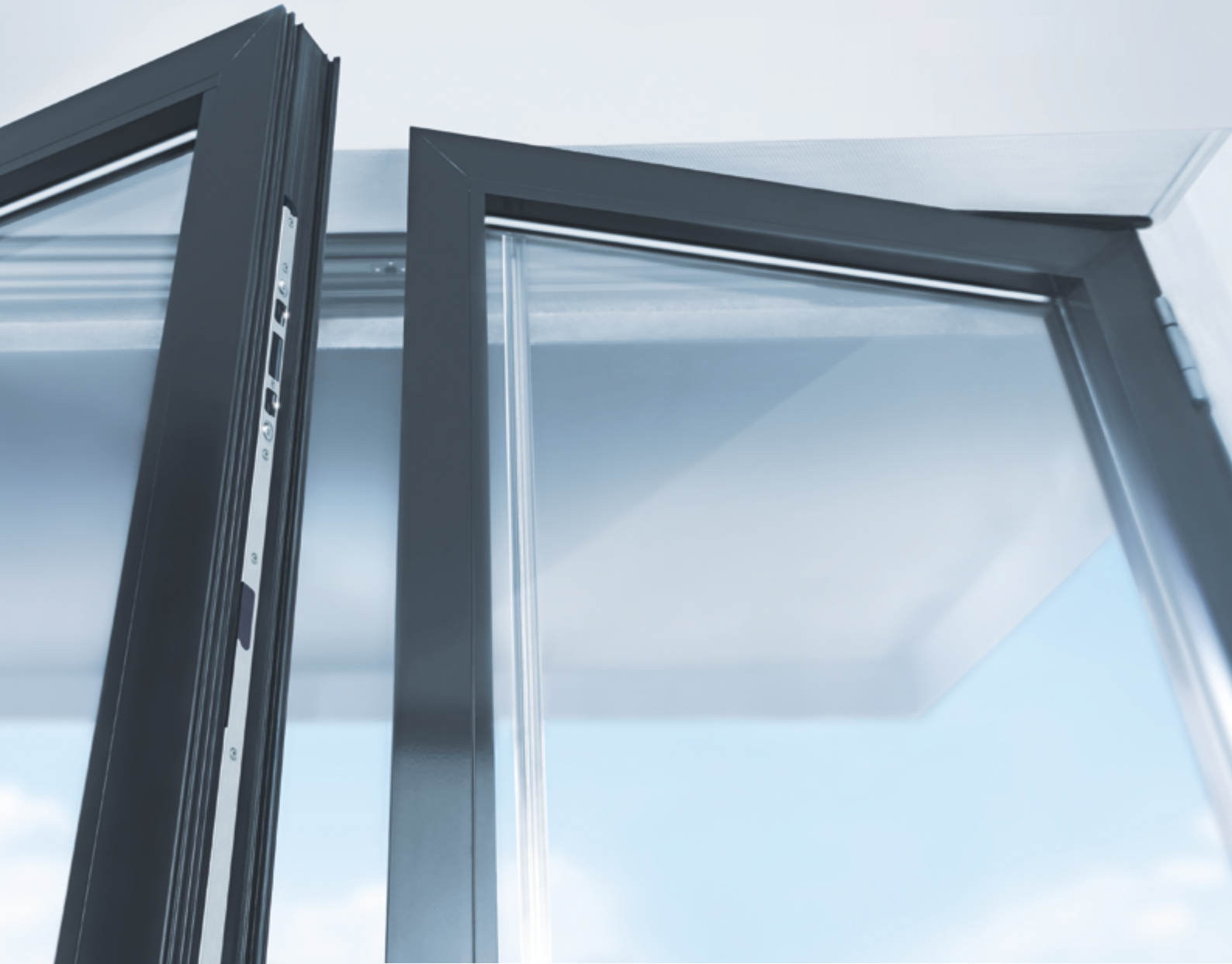

Optioneel toebehoren

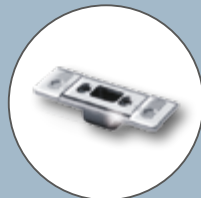

Stangsluitplaten

Verstelbaar voor optimale sluiting

- Verschillende profielafhankelijke uitvoeringen

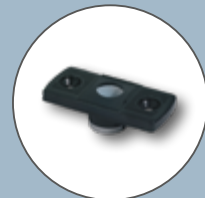

Stanggeleider

met veerbediend glijlager voor een optimale stanggeleiding

- Geluidsarme stanggeleiders



Type 4

Type 10



FUHR-vluchtdeuroplossingen. Als het veilig en snel moet.

Voor veeleisende dubbele deurconstructies in aluminium of staal hebt u bij Fuhr de keuze uit geavanceerde en gecertificeerde sluitsystemen met geïntegreerde paniekmfunctie. Deze staan dankzij hun probleemloze functionaliteit en betrouwbaarheid in geval van nood garant voor een veilige vluchtroute.

De veilige aanbeveling: FUHR-anti-paniekslot met automatische meerpuntssluiting voor dubbele nood- en paniekdeuren.

- **autosafe** 833P/835P als automatische paniekversie
- **autotronic** 834P/836P aanvullend met motorvergendeling

- ✓ Gecertificeerd volgens EN 179 en EN 1125
- ✓ Met tegenslotkast paniek, schakelslot en automatisch blokkerende stangen voor de stolpdeur
- ✓ Brandwerende uitvoering
- ✓ Paniekmfunctie B of E
- ✓ Geen vrijloopcilinder nodig
- ✓ Optioneel met gestuurde schootblokkering (functie E)
- ✓ Optioneel met schakelcontacten (833PK/834PK/835PK/836PK – functie E)

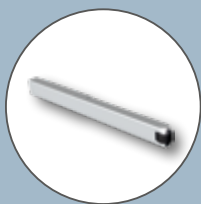

Meenemer

- Links en rechts toepasbaar
- Voor montage op de stolpdeur
- Gepolijst rvs



Paniekbeslag

Aluminium, wissel- en krukgarnituur voor vluchtdeuren volgens EN 179 of buitenbeslag volgens EN 1125

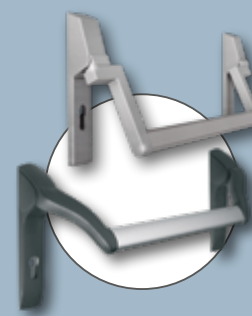

Anti-paniekbalken

Rvs of aluminium, voor paniekdeuren volgens EN 1125

Ga voor gedetailleerde informatie naar www.fuhr.nl

FUHR renovatiesloten programma. Perfect voor vervanging en plaatsing achteraf.

Variabele uitvoeringen voor diverse toepassingen.

De FUHR renovatiesloten zijn de perfecte vervanging voor defecte reeds gemonteerde meerpuntssluitingen in bijvoorbeeld woning- en appartementstoegangsdeuren. Of om de inbraakwerendheid te verhogen van deuren waarin een 1-punts insteekslot is gemonteerd. Onafhankelijk van fabrikant. Met de 3-delige voorplaat en vertande drijfstangen zijn deze FUHR meerpuntssluitingen bij uitstek geschikt als vervanger. Laat u overtuigen door de FUHR kwaliteitskenmerken: Veiligheid, zekerheid en duurzaamheid.

Uw voordelen:

- ✓ Meerpuntssluiting met 3-delige voorplaat en vertande drijfstangen
- ✓ Hoofdslotkast en voorplaat apart of voorgemonteerd te bestellen voor maximale flexibiliteit
- ✓ Geschikt als vervanger voor nagenoeg elke meerpuntssluiting onafhankelijk van de fabrikant
- ✓ Ideaal om de braakwerendheid te verhogen van deuren welke zijn voorzien van een enkel insteekslot
- ✓ Flexibele inkortmogelijkheden
- ✓ Eenvoudig op maat te maken
- ✓ Variabele afstanden tussen de hoofdslotkast en de bijzetkasten
- ✓ Zelf te bepalen krukhoogte
- ✓ In te zetten voor rechts- en linksdraaiende deuren
- ✓ Voorplaat FUHR-Silver of roestvaststaal
- ✓ Groot leveringsprogramma

autosafe 833R

multisafe 855R

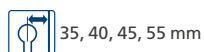
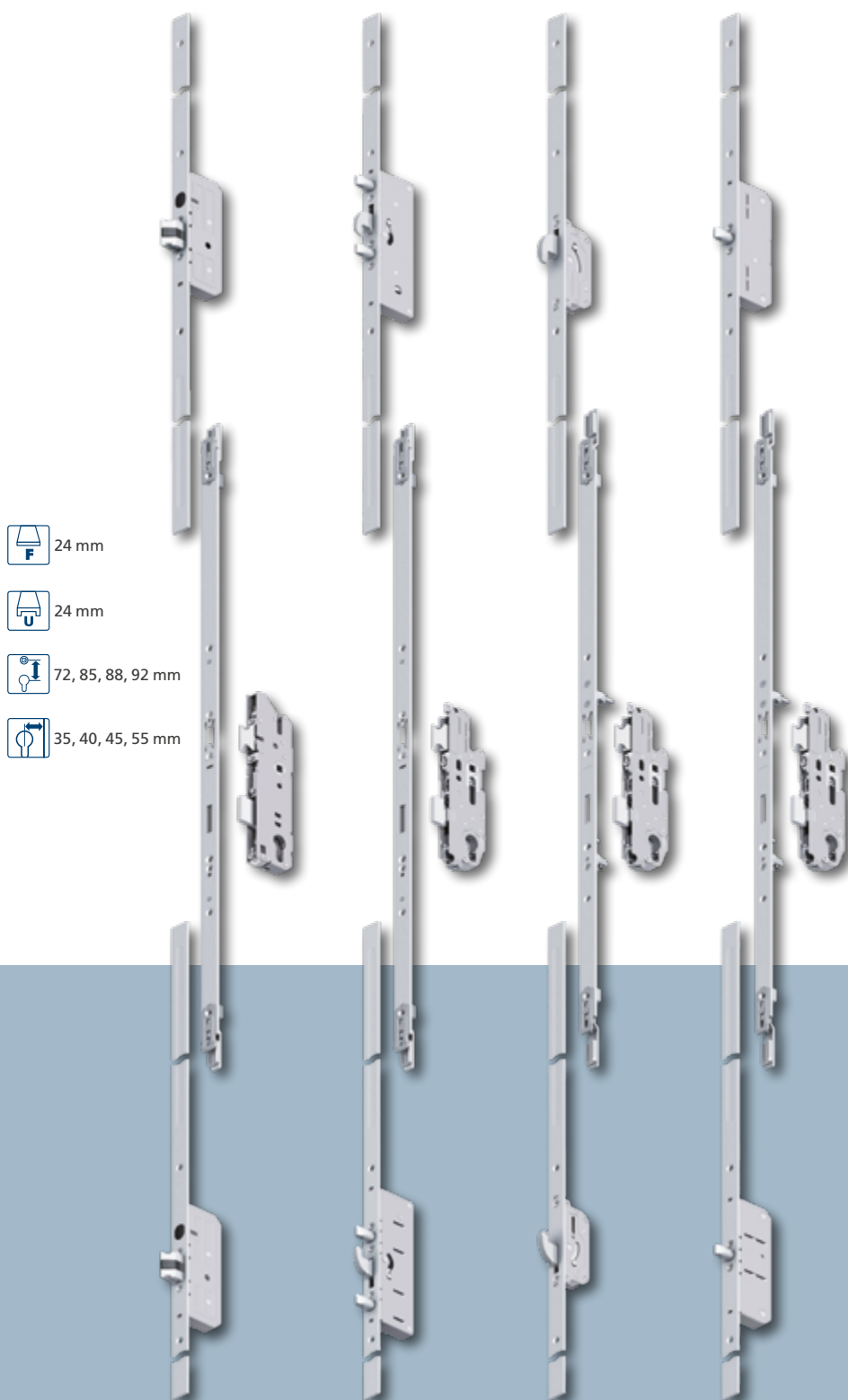

FUHR – Competente vergrendeling voor aluminium en stalen deuren.

Uitgebreide informatie, overtuigende oplossingen.

In onze omvangrijke catalogus vindt u uitgebreide informatie en overtuigende oplossingen voor ons programma van aluminium en stalen deuren. Praktisch naslagwerk met handige inhoudsopgave en overzichtelijke indeling. Inclusief gedetailleerde productbeschrijvingen, afbeeldingen, tekeningen en bestelgegevens. U kunt de catalogus downloaden op: www.fuhr.nl



Alle afbeeldingen, producten, maten en uitvoeringen zijn actueel op het moment van drukken. Technische veranderingen die voortvloeien uit technische vooruitgang en verdere ontwikkeling zijn voorbehouden. Er kunnen geen aanspraken worden gemaakt met betrekking tot modellen en producten. Aan drukfouten kunnen geen rechten worden ontleend.

Fotobron pagina 13:
© Thomas Drexel/thomas-drexel@gmx.de
Architectuur: Obel und Partner GbR, Freie Architekten BDA/www.obel-architekten.de

FUHR Benelux BV
Sloten en beslag

Galvanistraat 55
NL-6716 AE Ede
Tel.: +31 318 691-00
Fax: +31 318 691-00
www.fuhr.nl · verkoop@fuhr.nl

CARL FUHR GmbH & Co. KG
Schlösser und Beschläge

Carl-Fuhr-Straße 12
D-42579 Heiligenhaus
Tel.: +49 2056 592-0
Fax: +49 2056 592-384
www.fuhr.de · info@fuhr.de

